



**CZ**

Schéma zapojení

## **VĚTRACÍ JEDNOTKA**

CRL 1300 s klapkou cirkulujícího vzduchu (boost klapka)

Elektrický dohřívací registr bez regulace

Čeština | Změny vyhrazeny!



**WOLF GmbH**

Industriestraße 1  
D-84048 Mainburg  
Tel. +49 (0)8751 74-0

# Elektrotechnická dokumentace

jednotka	CRL-1300 E registr, vody s rychlým ohřevem bez regulace
Číslo výkresu	68-34-012-036
Vytvořeno dne	11.12.2018
Zpracováno dne	11.12.2018
	od (zkratka) BRMA
	Počet stran 10

02	04.12.2017	KJER	datum	11.12.2018	jednotka	CRL-1300	titulní / krycí list	68-34-012-036	=
03	11.12.2018	BRMA	zprac.	BRMA		E registr, vody s rychlým ohřevem bez regulace			+
změna	datum	jméno	prezkoš	68-34-012-036				Oddl.: TR	
			vznik					EPLAN P8 2.6.3	
								Art.Nr. 3065967_CZ	list od 10 listy



0	1	2	3	4	5	6	7	8	9
---	---	---	---	---	---	---	---	---	---

## barvy připojovacích kabelů:

hlavní proudový obvod	: černý
nulový vodič	: světle modrý
ochranný vodič	: žlutý/zelený
řídící okruh střídavého proudu	: červený/ červeno bílý
řídící okruh stejnosměrného proudu	: tmavěmodrý/ tmavěmodrý/bílý
beznapěťový kontakt (cizí napětí)	: oranžový

## POZOR!

**Před uvedením rozvaděče do provozu je třeba dodržet následující:**

- Všechny přípojky proveďte podle pokynů dodavatele energie
- U všech spojovacích a kontaktních šroubů, jakož i neobsazených kontaktů je nutno zkontrolovat dotáhnutí (při transportu hrozí uvolnění)
- Použité jističe motorů EC ventilátorů a el. registrů jsou využívány jako jističe vedení, nemusí být nastaveny na jmenovitý proud.
- Síťové napětí porovnat s připojovacím napětím rozvaděče.
- Délky vodičů snímačů/servomotorů, 24V-řídících vedení max. 50m neukládat společně s 230/400V vedeními nebo použít stíněné kabely
- Uvedené průřezy vedení jsou minimální průřezy meděných vodičů bez zohlednění délky kabelů a stavebních podmínek. Typy kabelů zvolte v závislosti na směrování.
- K zajištění protimrazové ochrany zařízení se hlavní vypínač Q1 nesmí vypnout.
- Proudové chrániče RCD jsou povoleny pouze jako všeproudové chrániče typu B s 300 mA.



**POKYNY K UVEDENÍ DO PROVOZU**

**68-34-012-036**

Odd.: TR    EPJAN P8 2.6.3    Art.Nr. 3065967\_CZ

list	2
od	10 listy





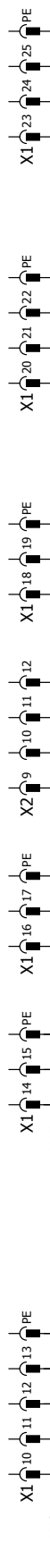

elektrický registr dohřev  
příslušenství

elektrický registr předehřev  
příslušenství

02	04.12.2017	KJER	datum	11.12.2018	jednotka	CRL-1300
03	11.12.2018	BRMA	zprac.	BRMA	E registr, vody s rychlým ohřevem bez regulace	
změna	datum	jméno	vznik	68-34-012-036		
						<b>WOLF</b>
						ELEKTRICKÝ REGISTR 230 V SERVO MOTOR / Y OTEVŘ.-ZAVŘ.
						<b>68-34-012-036</b>
						Oddl.: TR
						EPLAN P8 2.6.3
						Art.Nr. 3065967_CZ
						= +
						list od 10 listy



\* Při dodatečné montáži dohřívácho registru je třeba odpojit interní snímač priváděného vzduchu z modulu dohříváče

\*\* Při dodatečné montáži externího venkovního snímače je třeba odpojit interní snímač a připojit externí venkovní snímač

\*\* Potřebný pro speciální funkce jako noční větrání, předehřívací program atd.

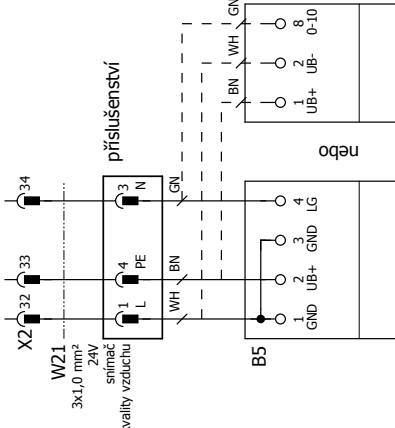
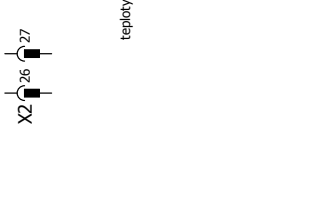
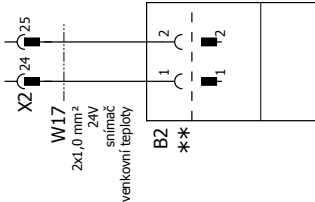
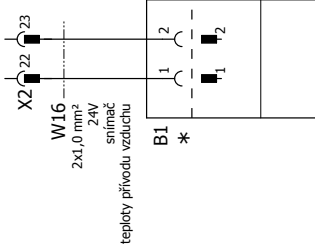

snímač teploty přívodu vzduchu  
min. omezovač  
namontovaný

snímač venkovní teploty  
namontovaný

snímač teploty na odvodu vzduchu  
namontovaný

snímač kvality vzduchu  
snímač CO2  
příslušenství

02	04.12.2017	KJER	datum	11.12.2018	jednotka	CRL-1300
03	11.12.2018	BRVA	zprac.	BRVA	E registr, vody s rychlým ohřevem bez regulace	
změna	datum	jméno	przezkouš	vznik	68-34-012-036	
						TEPLOTNÍ SENZOR KVALITA OVZDUŠÍ CO2
						<b>WOLF</b>
						68-34-012-036
						Art.Nr. 3065967_CZ
						list 7
						od 10 listy



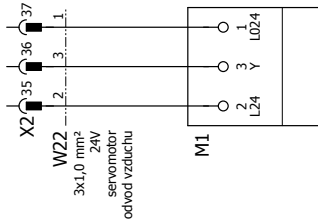

servomotor  
odvod vzduchu  
24 V  
0-10 V  
namontovaný a nakáblovaný

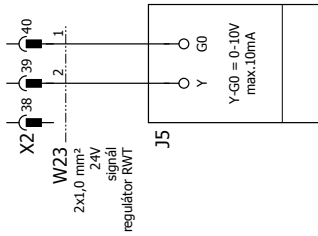

signál pro  
regulátor RWT  
0-10 V  
kabelové

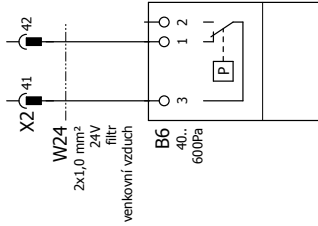

diferenční  
snímač tlaku  
filtr  
monitorování  
venkovní vzduch  
namontovaný

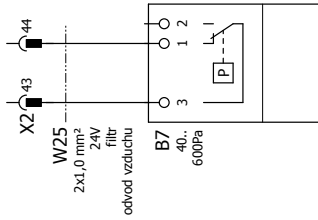

diferenční  
snímač tlaku  
filtr  
monitorování  
odvod vzduchu  
namontovaný

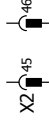

02	04.12.2017	KJER	11.12.2018	datum
03	11.12.2018	BRVA	BRVA	zprac.
Změna	datum	jméno	68-34-012-036	přezkouš. vznik

jednotka CRL-1300  
E registr, vody s rychlým ohřevem bez  
regulace



TRVALÉ VÝSTUPY  
FILTR PROUD  
VZDUCHU

68-34-012-036  
Art.Nr. 3065967\_CZ







WOLF GmbH / Postfach 1380 / D-84048 Mainburg  
Tel. +49.0.87 51 74- 0 / Fax +49.0.87 51 74- 16 00 / [www.WOLF.eu](http://www.WOLF.eu)