

Schéma zapojení větrací jednotky

**CRL - 2 bez regulace
elektrický dohřívací registr**





WOLF GmbH
 Industriestraße 1
 D-84048 Mainburg
 Tel. +49 (0)8751 74-0

Elektrotechnická dokumentace

jednotka	CRL-2500 elektrický registr, PKW		
Číslo výkresu	68-34-025-039		
Vytvořeno dne	16.08.2017		
Zpracováno dne	20.09.2017	od (zkratka)	Kür
		Počet stran	14

02	17.08.2017	KJER	datum zprac. prezkouš vznik	20.09.2017 Kür	jednotka CRL-2500 elektrický registr, PKW	titulní / krycí list	68-34-025-039	= +
změna	datum	jméno		nahrazen	nahrazen		Oddl.: TR	
							EPLAN P8 2.6.3	
							Art.Nr. 3065754	list od 14 listy



barvy připojovacích kabelů:

- hlavní proudový obvod : černý
- nulový vodič : světle modrý
- ochranný vodič : žlutý/zelený
- řídící okruh střídavého proudu : červený/ červenobílý
- řídící okruh stejnosměrného proudu : tmavěmodrý/ tmavěmodrý/bílý
- beznapěťový kontakt (cizí napětí) : oranžový

POZOR!

Před uvedením rozvaděče do provozu je třeba dodržet následující:

1. Všechny přípojky proveďte podle pokynů dodavatele energie
2. U všech spojovacích a kontaktních šroubů, jakož i neobsazených kontaktů je nutno zkontrolovat dotáhnutí (při transportu hrozí uvolnění)
3. Použité jističe motorů EC ventilátorů a el. registrů jsou využívány jako jističe vedení, nemusí být nastaveny na jmenovitý proud.
4. Síťové napětí porovnat s připojovacím napětím rozvaděče.
5. Délky vodičů snímačů/servomotorů, 24V-řídících vedení max. 50m neukládat společně s 230/400V vedeními nebo použít stíněné kabely
6. Uvedené průřezy vedení jsou minimální průřezy meděných vodičů bez zohlednění délky kabelů a stavebních podmínek. Typy kabelů zvolte v závislosti na směrování.
7. K zajištění protimrazové ochrany zařízení se hlavní vypínač Q1 nesmí vypnout.
8. Proudové chrániče RCD jsou povoleny pouze jako všeproudové chrániče typu B s 300 mA.

02	17.08.2017	KJER	datum zprac.	16.08.2017 KJr	jednotka elektrický registr, PKW	POKYNY K UVEDENÍ DO PROVOZU		68-34-025-039	=
změna	datum	jméno	vznik přezkouš	68-34-025-039	nahrazen	nahrazen	Odd.: TR	Art.Nr. 3065754	+
								EPJAN P8 2.6.3	list od 14 listy

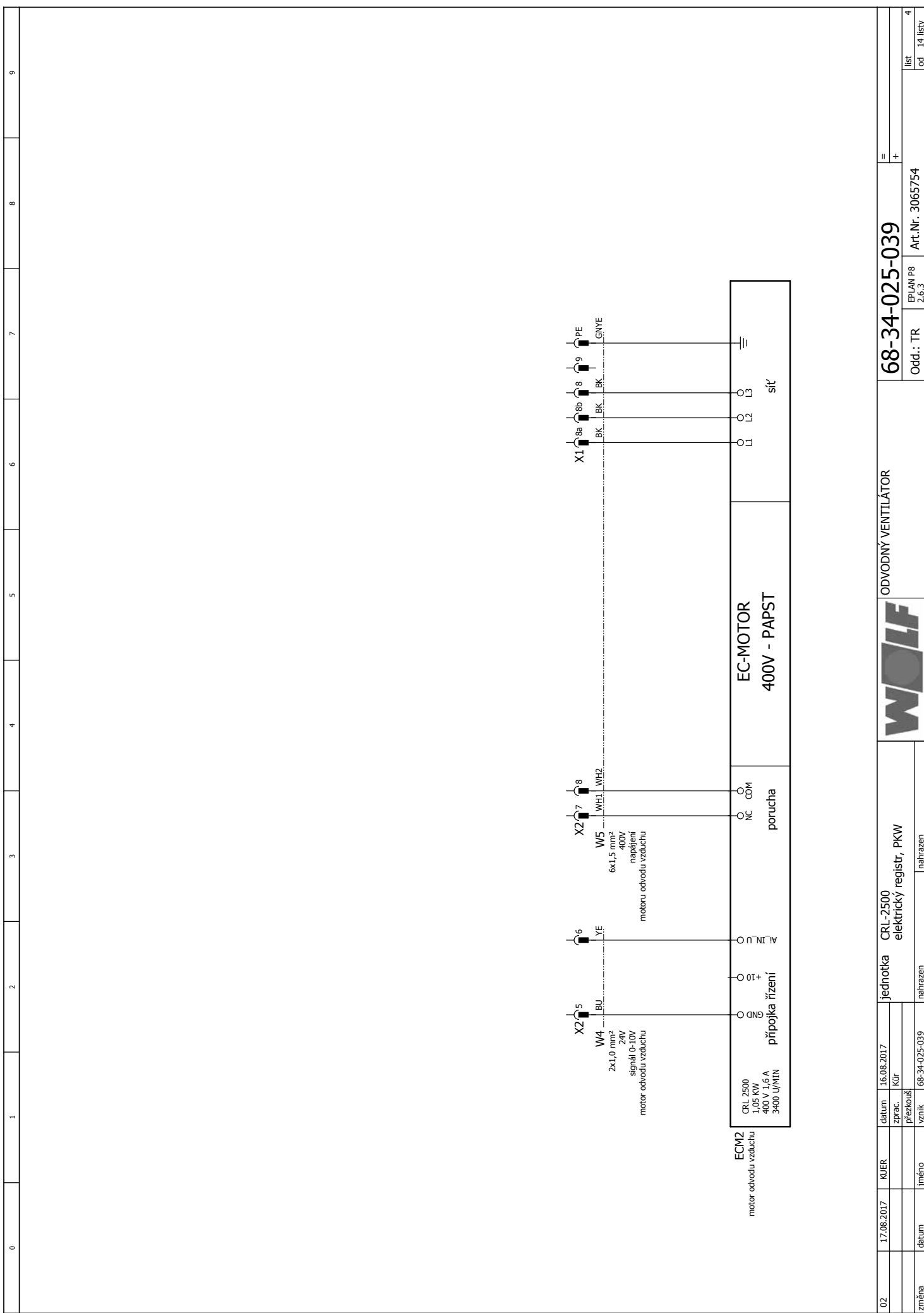

02	17.08.2017	KJER	datum	16.08.2017	jednotka	CRL-2500 elektrický registr, PKW	ODVODNÝ VENTILÁTOR	68-34-025-039	=
			zprac.	KJER					+
změna	datum	jméno	vznik	68-34-025-039	nahrazen	nahrazen		Art.Nr. 3065754	
								EPJAN P8 2.6.3	
								Oddl.: TR	
									list 4
									od 14 listy



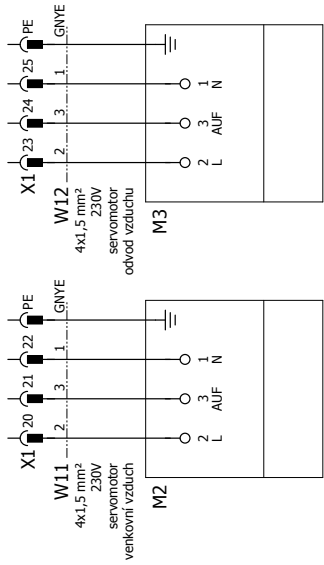

servomotor venkovní vzduch otevřívá - zavírá 230 V

servomotor odvod vzduchu 230 V

namontovaný a nakáblovaný

namontovaný a nakáblovaný

02	17.08.2017	KJER	datum	16.08.2017	jednotka	ČERPADLO/A 230 V SERVO MOTORŮY OTEVŘ.-ZAVŘ.	68-34-025-039	Art.Nr. 3065754
			zprac.	KJr				
			prezkouš					
změna	datum	jméno	vznik	68-34-025-039	nahrazen			list od 14 listy
					nahrazen			



0	1	2	3	4	5	6	7	8	9
									
TEPLOTNÍ SENZOR KVALITA OVZDUŠÍ CO2									
68-34-025-039									
příslušenství									
snímač kvality vzduchu									
snímač CO2									
= +									
Art.Nr. 3065754									
EPLAN P8 2.6.3									
Oddl.: TR									
list 9									
od 14 listy									

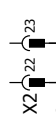
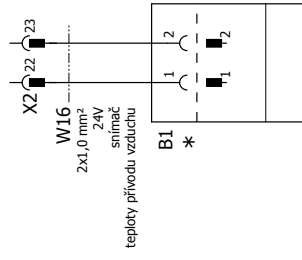
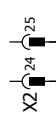
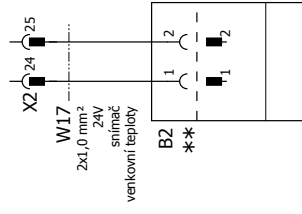
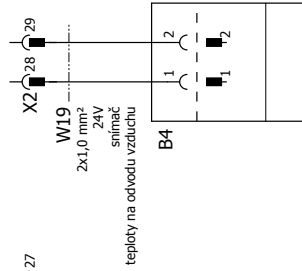
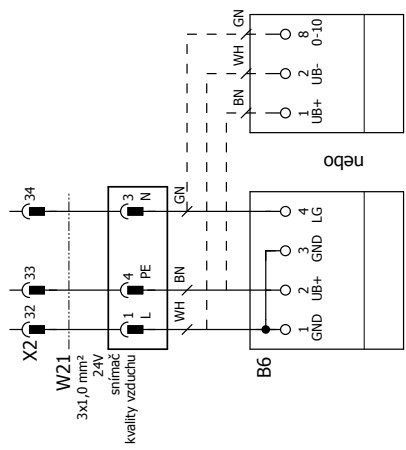

snímač teploty na odvodu vzduchu

snímač venkovní teploty

snímač teploty přívodu vzduchu

min. omezovač
namontovaný

namontovaný

namontovaný

02	17.08.2017	KJER	datum	16.08.2017	jednotka	CRL-2500
			zprac.	Kür		elektrický registr, PKW
			prezkoš			
změna	datum	jméno	vznik	68-34-025-039	nahrazen	nahrazen

0	1	2	3	4	5	6	7	8	9
---	---	---	---	---	---	---	---	---	---

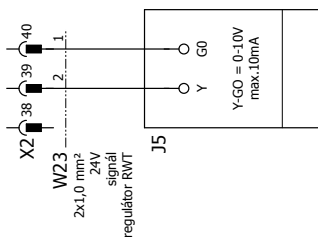
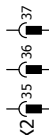

signál piro
regulátor RWT
0-10 V
kabelové

02	17.08.2017	KJER	datum zprac.	16.08.2017 KJr	jednotka	CRL-2500 elektrický registr, PKW	TRVALÉ VÝSTUPY	68-34-025-039	= +
změna	datum	jméno	vznik	68-34-025-039	nahrazen	nahrazen		Art.Nr. 3065754	list od 14 listy



0	1	2	3	4	5	6	7	8	9
---	---	---	---	---	---	---	---	---	---

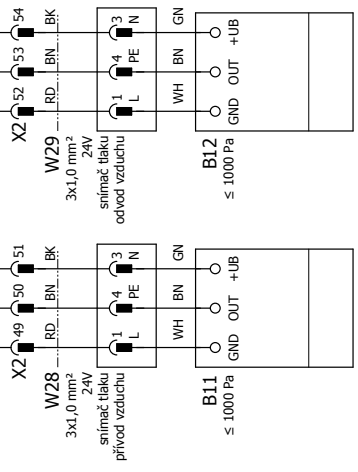
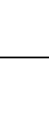
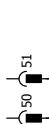
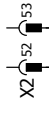
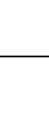
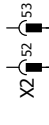
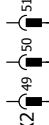

snímač tlaku
přívod vzduchu

příslušenství
namontovaný a nakáblovaný

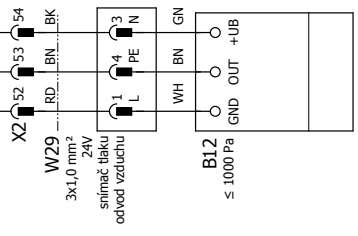

snímač tlaku
odvod vzduchu

příslušenství
namontovaný a nakáblovaný

02	17.08.2017	KJER	datum	16.08.2017	jednotka	CRL-2500	POŽÁR	68-34-025-039	=
			zprac.	KU	elektrický registr, PKW		SNÍMAČ TLAKU		+
			přezkouš				HYGROSTAT		
změna	datum	jméno	vznik	68-34-025-039	nahrazen	nahrazen		Art.Nr. 3065754	
								EPJAN P8	
								2.6.3	
								Odd.: TR	
									list
									od 14 listy



POŽÁR
SNÍMAČ TLAKU
HYGROSTAT

68-34-025-039

=

+

