

OHŘÍVAČ VZDUCHU WOLF

LHD

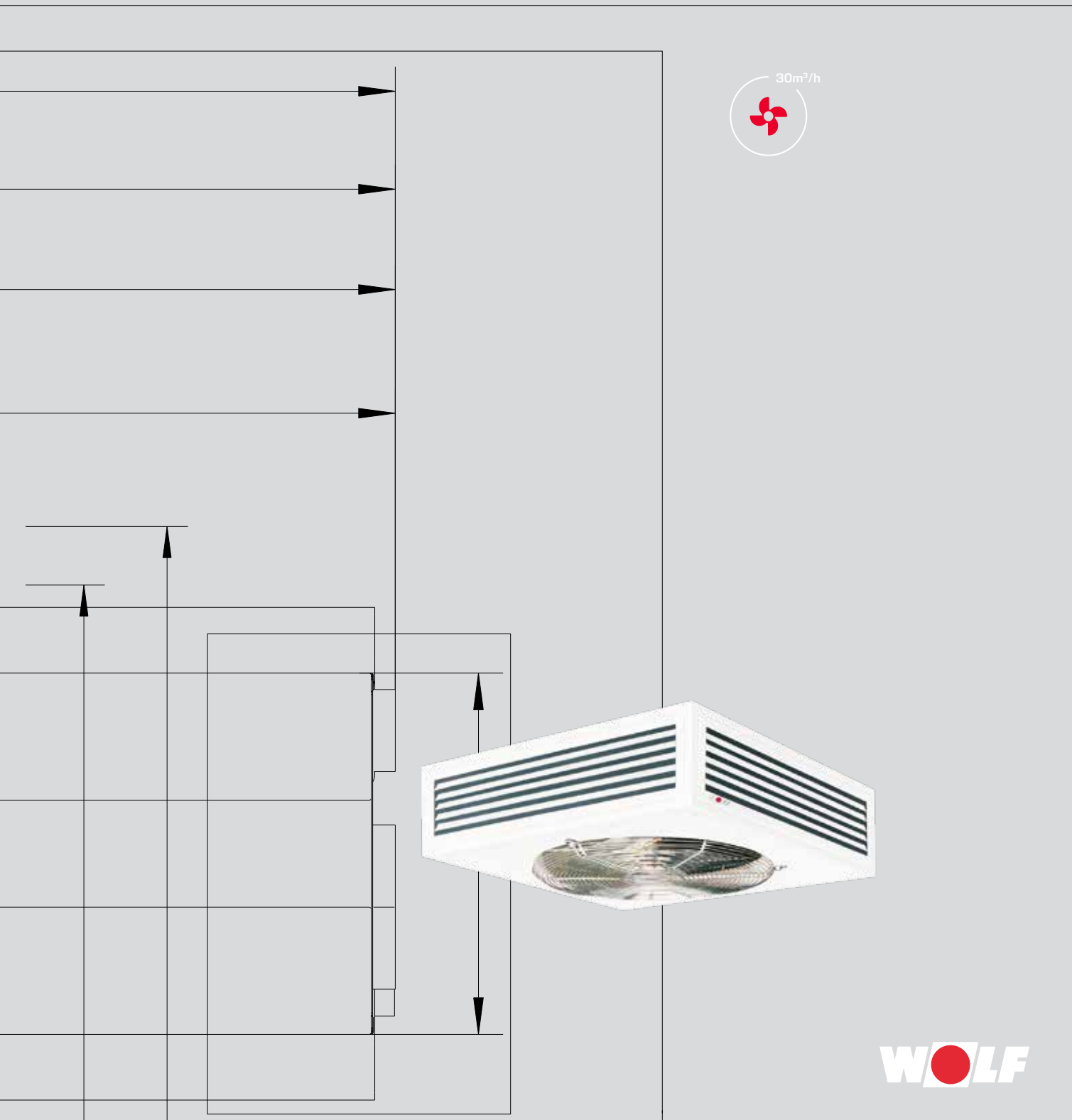
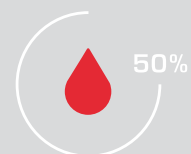

WOLF

OHŘÍVAČ VZDUCHU LHD

POPIS

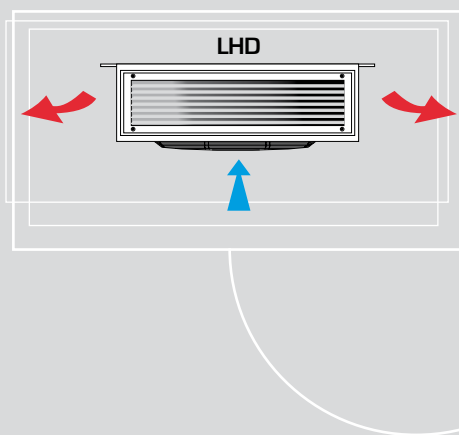

- ohřivač vzduchu pro montáž přímo na strop
- vhodný pro instalaci do prodejen, dílen, skladů, garáží apod.
- konstrukce z profilových rámců, svařovaná, pozinkovaná a práškově lakovaná
- stavitelné listy výfukové žaluzie pro individuální nasměrování proudu teplého vzduchu
- tichý axiální ventilátor
- 2 velikosti ohřivače s průtokem do 4800 m³/h a topným výkonem do 42 kW
- výfuk vzduchu horizontální - vhodný zejména pro nízké místnosti
- sání vzduchu z prostoru

TECHNICKÁ DATA

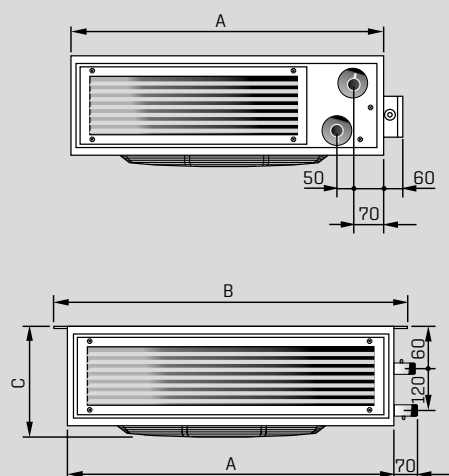

TYP		LHD 40	LHD 63
Rozměry	A mm	630	800
	B mm	718	900
	C mm	280	280
Obsah vody	l	1,5	2,0
Hmotnost	kg	35	50
Připojení (vnější závit)	R	1"	1"
Třífázový motor			
Jmenovitý výkon	kW	0,2	0,2
Jmenovité napětí	V	3 x 400	3 x 400
Jmenovitý proud	A	0,85	0,85
Frekvence	Hz	50	50
Počet otáček	min ⁻¹	900	900
Druh ochrany	IP	54	54
Třída ISO		F	F

SPÍNACÍ SKŘÍŇ		D1-2	DS-2	D5-1	D5-3	D5-7	D5-12	D3-4
Provozní napětí	V	3x400	3x400	3x400	3x400	3x400	3x400	3x400
Řídicí napětí	V	230	230	230	230	230	230	230
Max. výkon	kW	3	4	-	-	-	-	-
Max. proud	A	-	-	1,0	2,0	4,0	7,0	4,0
Druh ochrany	IP	54	54	40	20	20	20	20
Délka	mm	170	170	200	310	310	310	300
Šířka	mm	105	105	150	230	230	230	230
Výška	mm	135	135	175	185	185	185	165
Hmotnost	kg	0,9	0,9	4,5	7,0	9,0	19,0	8,0

VÝKONOVÁ TABULKA

TYP	LHD 40					LHD 63				
	900 min ⁻¹	700 min ⁻¹		900 min ⁻¹		700 min ⁻¹				
Objemový průtok	2200 m ³ /h	1700 m ³ /h		4800 m ³ /h		3700 m ³ /h				
Topné médium	t _{LE} °C	Q kW	t _{LA} °C	Q kW	t _{LA} °C	Q kW	t _{LA} °C	Q kW	t _{LA} °C	
PWW 60/50	+ 5	16,5	27	14,0	29	28,3	22	24,3	24	
	+ 10	14,5	30	12,4	31	25,1	25	21,5	27	
	+ 15	12,7	32	10,8	34	22,0	29	18,9	30	
	+ 20	10,8	35	9,3	36	18,9	32	16,2	33	
PWW 70/50	+ 5	16,8	27	14,4	29	29,5	23	25,4	25	
	+ 10	15,0	30	12,8	32	26,3	26	22,6	28	
	+ 15	13,2	33	11,2	35	23,2	29	20,0	31	
	+ 20	11,3	36	9,7	37	20,0	33	17,3	34	
PWW 80/60	+ 5	20,6	32	17,6	35	35,8	26	30,8	29	
	+ 10	18,8	35	16,0	37	32,6	30	28,0	32	
	+ 15	16,9	38	14,4	40	29,4	33	25,3	35	
	+ 20	15,0	41	12,8	42	26,3	36	22,6	38	
PWW 90/70	+ 5	24,4	37	20,7	40	42,1	30	36,1	33	
	+ 10	22,5	40	19,2	43	38,8	34	33,3	36	
	+ 15	20,5	43	17,5	46	35,6	37	30,6	40	
	+ 20	18,7	46	16,0	48	32,5	40	27,9	43	

t_{LE} - vstupní teplota vzduchu

t_{LA} - výstupní teplota vzduchu

Provozní limity: teplota přiváděné vody do 95 °C
teplota okolí do 40 °C

TLAKOVÁ ZTRÁTA NA STRANĚ VODY

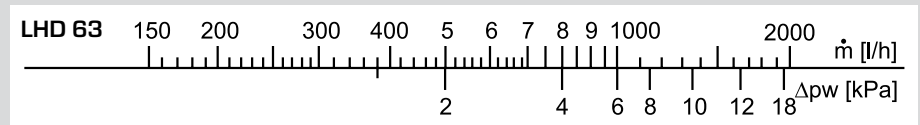
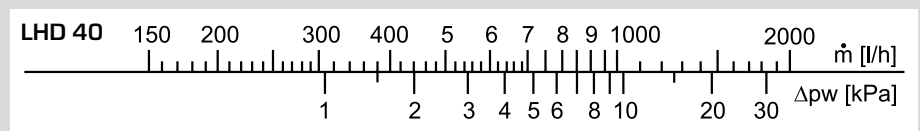

POKyny PRO PROJEKTOVÁNÍ

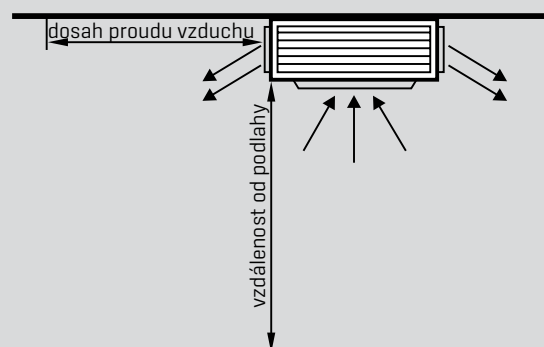

TYP		LHD 40	LHD 63
Počet otáček	min ⁻¹	900	900
Max. dosah proudu vzduchu	m	3,6	4,0
Max. vzdálenost od podlahy	m	2,5	3,0
Hladina akustického tlaku *	dB(A)	52	57

*Objem prostoru 1500 m³; střední absorpce; vzdálenost sání vzduchu 5 m.

Adresa prodejce

WOLF GMBH / POSTFACH 1380 / D-84048 MAINBURG / TEL. +49.0.87 5174-0 / FAX +49.0.87 5174-16 00 / www.WOLF.eu

